

# Table aspirante poussières Piano 1500

Ref. 1200520

Poste de travail avec aspiration et filtration des fumées et particules générées lors des opérations de ponçage, meulage, soudage etc.  
 Protège l'utilisateur et l'environnement de la nocivité de ces émissions.  
 Disponible en différentes largeurs et conforme aux normes en vigueur.



Alimentation	230V mono ou 400V tri
Puissance	110W
Débit	2700m <sup>3</sup> /h
Pression	1000 Pa
Surface de filtration	27m <sup>2</sup>
Efficacité de la filtration	>95%
Dimensions du plan de travail (LxlxH)	1370x715 mm
Sortie	415x200mm
Charge maxi plan de travail	150 kg/m <sup>2</sup>
Niveau sonore	78 Db(A)
Dimensions (LxlxH)	1710x900x1330 mm
Poids	265kg

\*Modèle présenté avec option peinture et parois latérales

## Points forts:

- Aspiration puissante
- Filtration par filtre métallique des particules incandescentes
- Filtration des particules fines par cassettes filtrantes à poches
- Bac de récupération des particules lourdes
- Aspiration horizontale et verticale
- Efficacité de filtration >95%
- Disponible en 3 largeurs

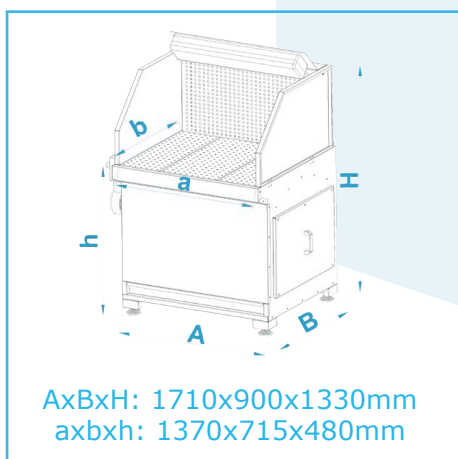

- + Aspire et filtre les particules émises, même incandescentes
- + Idéale pour les ateliers mécaniques
- + Nombreuses options disponibles
- + Facile à déplacer